

BOLLYTERM® HOME R290

SCALDACQUA PENSILE A POMPA DI CALORE



NEW

DESIGN
BREVETTATO



RIVESTIMENTO ACS
in POLYWARM®



INCENTIVO
CONTO TERMICO



MODELLI
IN PRONTA
CONSEGNA

IMPIEGO

Produzione ed accumulo di acqua calda sanitaria (ACS).

MATERIALI E FINITURE

Acciaio rivestito in Polywarm® (certificazioni ACS - EN 16421) idoneo per acqua potabile ai sensi del D. M. n. 174 del 06.04.04

POMPA DI CALORE

Il riscaldamento dell'acqua avviene con pompa di calore a compressore rotativo integrata, dotata di serpentino condensatore esterno all'accumulo sanitario.

Di serie è installata una resistenza elettrica ausiliaria da 1500 Watt con funzione "BOOST".

Controllo e programmazione attraverso centralina elettronica con display grafico e controller WiFi. Integrazione con impianto fotovoltaico.

COIBENTAZIONE

Poliuretano espanso rigido ad elevato isolamento termico.

Rivestimento esterno in lamierino verniciato.

SCARICO

Scarico attraverso manicotto sul fondo.

GARANZIA

5 anni sul corpo bollitore. Per altre componenti vedi condizioni generali di vendita.

ACCESSORI E RICAMBI

Per l'elenco completo consultare la relativa sezione.

	Modello	CODICE	CLASSE ENERGETICA
	80	3180162330052	A+
	110	3180162330053	A+

BOLLYTERM® HOME R290
COIBENTAZIONE RIGIDA

SPECIFICHE TECNICHE POMPA DI CALORE			
Modello		BOLLYTERM® HOME R290 - 80	BOLLYTERM® HOME R290 - 110
Capacità nominale di accumulo	lt	80	110
Peso netto	kg	55	63
Connessioni acqua sanitaria		G 1/2" M	G 1/2" M
Pressione massima di esercizio	MPa (bar)	1(10)	1(10)
DATI PRESTAZIONALI			
COP*		2,93	3,04
COP**		3,74	3,74
Tempo di riscaldamento**	hr:mm	04:54	05:53
Tempo di riscaldamento PDC + Resistenza (Boost) **	hr:mm	01:46	02:13
Classe di efficienza energetica ErP (Reg. EU nr 812/2013)		A+	A+
Rendimento stagionale / profilo carico*	%	123,1/M	128,6/M
V40* (ACS ≥ 40°C disponibile con accumulo riscaldato)	lt	114	140
Temperatura massima accumulo (solo PDC)	°C	65°C	65°C
Temperatura massima ACS con Resistenza	°C	70°C	70°C
Refrigerante		R290 (GWP=3, A3 ISO 817)	R290 (GWP=3, A3 ISO 817)
Carica refrigerante	kg	0,14	0,14
CO ₂ equivalenti	t	0,00042	0,00042
Range temperatura aria al ventilatore	°C	-5/+43	-5/+43
Massima prevalenza ventilatore	Pa	75	75
Diametro canalizzazioni	mm	125	125
Livello potenza sonora (EN 12102)	dB(A)	45	45
DATI ELETTRICI			
Alimentazione elettrica	V/Hz	220-240V- / 50Hz	220-240V- / 50Hz
Potenza elettrica massima nominale	W	365+1500	365+1500
Corrente massima nominale	A	8,1	8,1
Potenza elettrica resistenza ausiliaria	W	1500	1500
Classe di isolamento		I	I
Grado di protezione		IPX1	IPX1

*Valori ottenuti secondo EN 16147 con temperatura dell'aria esterna 7°C (87% umidità relativa/6°C bulbo umido), temperatura dell'acqua in ingresso 10°C e temperatura set point dell'accumulo 55°C

**Valori ottenuti secondo EN 16147 con temperatura dell'aria esterna 14°C (87% umidità relativa/13°C bulbo umido), temperatura dell'acqua in ingresso 10°C e temperatura set point dell'accumulo 55°C

BOLLYTERM® HOME R290

SCALDACQUA PENSILE A POMPA DI CALORE

ACCUMULO

Pmax	Tmax
10 bar	90°C

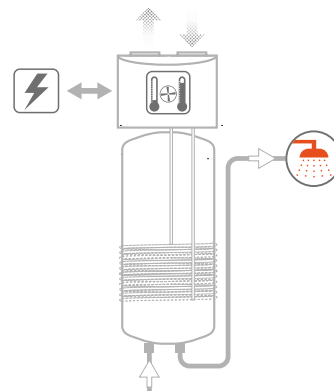

Pompa di calore integrata



Condensatore esterno con tecnologia "microchannel" per massimizzare sicurezza e prestazioni

Centralina Elettronica:
 - regolazione set point acqua con Funzione Curva Climatica
 - trattamento antibatterico ciclico antilegionella
 - regolazione orari funzionamento
 - Modalità "Auto", "ECO", "Boost", solo "Resistenza elettrica" e solo "Ventilazione"
 - controllo tramite WiFi
 - funzione fotovoltaico
 - funzione sbrinamento automatico

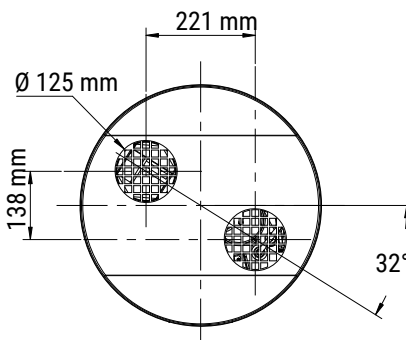
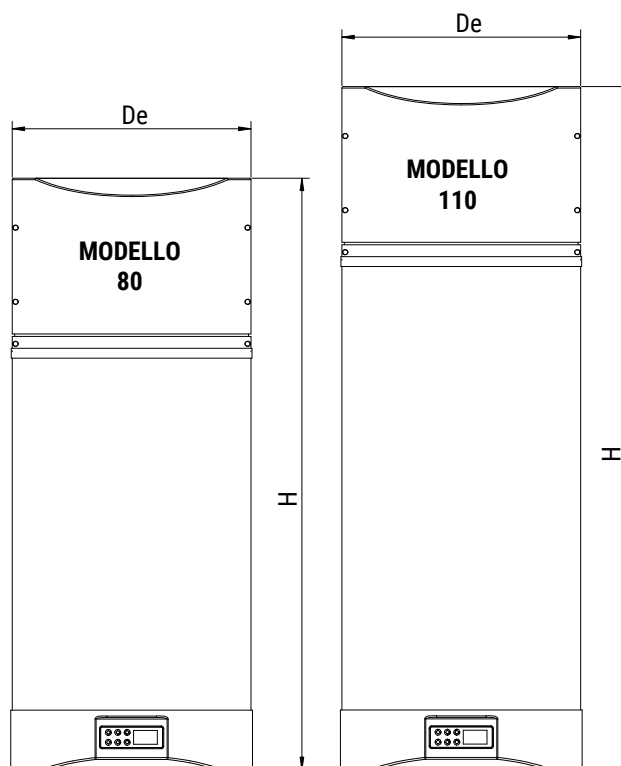

1 2 3

- | | |
|---|---------------------------------|
| 1 | Uscita acqua sanitaria 1/2" M |
| 2 | Scarico Totale/Condensa |
| 3 | Ingresso acqua sanitaria 1/2" M |

Modello	Volume utile	De	H
	[lt]		
80	80	483	1208
110	102,5	483	1392









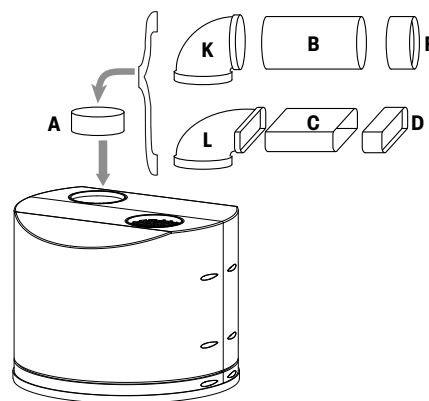

I valori di volume netto secondo EN 15332 sono riportati in etichetta prodotto.









Prodotti progettati e realizzati per l'utilizzo entro i limiti di temperatura e di pressione dell'Art. 4.3 della Direttiva 2014/68/EU (PED)



ELEMENTI PER CANALIZZAZIONI E INSONORIZZAZIONE



	CODICE	DESCRIZIONE
	A 5221000000085	Tronchetto Ø 125 Mm Lunghezza 75 mm
	B 5221000000086	Tubo Ø 125 Mm Lunghezza 1200 mm
	C 5221000000087	Tubo rettangolare Ø 150x70 mm Lunghezza 1200 mm
	D 5221000000088	Giunto plastica rettangolare Ø 150x70 mm
	5221000000089	Giunto orizz. da tondo Ø125 mm A rettangolare Ø 150x70 mm
	F 5221000000090	Giunto tondo Ø 125 mm
	5221000000091	Tubo flessibile Ø 125 mm Lunghezza 1000 mm
	5221000000092	Tubo rettangolare flessibile Ø 150x70 mm Lunghezza 1000 mm
	5221000000093	Curva rettangolare Ø 150x70 mm orizzontale
	5221000000107	NEW Riduzione della potenza sonora Ø 125 L 120 mm Silenziatore acustico che consente una riduzione di 6 dBA rispetto ai valori dichiarati (49 dBA). Test secondo le norme UNI EN 12102 -2 e UNI EN ISO 3741

	CODICE	DESCRIZIONE
	5221000000094	Curva rettangolare Ø 150x70 mm verticale
	K 5221000000095	Curva tonda Ø125 mm a gomito
	L 5221000000096	Curva verticale da tondo Ø 125 mm a rettangolare Ø 150x70 mm
	5221000000097	Coppia fascette fermatubo Ø 150 mm
	5221000000098	Coppia staffe x tubi rettangolare Ø 150x70 mm
	5221000000099	Griglia plastica con alette fisse per tubi Ø 125 mm
	5221000000100	Rotolo nastri ades. Bianco x tubi larghezza 50 mm x lung.10 m
	5221000000101	Flangia plastica sovrappensile per tubi Ø 125 mm



ESEMPI DI CANALIZZAZIONE

